

РЕКОМЕНДАЦИИ ПО МОНТАЖУ
МОДУЛЬНЫХ ОГРАЖДЕНИЙ
AQUASYSTEM

1. ОПИСАНИЕ.....	3
2. КОМПЛЕКТУЮЩИЕ МОДУЛЬНЫХ ОГРАЖДЕНИЙ AQUASYSTEM.....	4
3. ИНСТРУМЕНТ.....	6
4. ТЕХНИКА БЕЗОПАСНОСТИ.....	6
5. ПОДГОТОВКА УЧАСТКА.....	6
6. УСТАНОВКА МОДУЛЬНОГО ОГРАЖДЕНИЯ С МЕТАЛЛИЧЕСКИМИ СТОЛБАМИ.....	7
6.1 Установка опорных столбов.....	7
6.2 Установка каркаса секции при горизонтальном монтаже панелей.....	8
6.2.2 Монтаж секций при горизонтальном монтаже панелей на косогорах (перепад высоты).....	9
6.2.3 Монтаж секций при горизонтальном монтаже панелей на углах 90°.....	9
6.2.4 Монтаж секций при горизонтальном монтаже панелей на углах отличных от 90°.....	10
6.3 Установка вертикального п-образного профиля при горизонтальном монтаже панелей.....	10
6.4 Установка стартового профиля при горизонтальном монтаже панелей.....	10
6.5.1 Установка панелей «скандинавская доска» при горизонтальном монтаже панелей.....	11
6.5.2 Установка панелей «скандинавский брус «модерн» при горизонтальном монтаже панелей.....	11
6.5.3 Установка горизонтального п-образного профиля при горизонтальном монтаже панелей.....	11
6.6.1 Установка каркаса секции при вертикальном монтаже панелей.....	12
6.6.2 Монтаж секций при вертикальном монтаже панелей на косогорах (перепад высоты).....	13
6.6.3 Монтаж секций при вертикальном монтаже панелей на углах 90°.....	13
6.6.4 Монтаж секций при вертикальном монтаже панелей на углах отличных от 90°.....	14
6.7 Установка вертикального п-образного профиля при вертикальном монтаже панелей.....	14
6.8 Вертикальный монтаж панелей «скандинавский брус «модерн».....	14
6.9 Установка горизонтального п-образного профиля при вертикальном монтаже панелей.....	15
7. УСТАНОВКА МОДУЛЬНОГО ОГРАЖДЕНИЯ НА КИРПИЧНЫЕ СТОЛБЫ.....	15
7.1 Установка модульного ограждения на кирпичные столбы.....	15
8. ПОДСИСТЕМА СВОИМИ РУКАМИ.....	16
8.1 Горизонтальная – для крепления планок по горизонтали.....	16
8.2 Вертикальная – для крепления планок по вертикали.....	16
9. УСТАНОВКА ПАНЕЛЕЙ НА КАРКАС КАЛИТКИ И ВОРОТ.....	17
10. ЦВЕТОВЫЕ ВАРИАНТЫ ПАНЕЛЕЙ.....	18
11. КОЛЛЕКЦИЯ ЦВЕТОВЫХ РЕШЕНИЙ С ГЛЯНЦЕВОЙ ПОВЕРХНОСТЬЮ.....	20
12. КОЛЛЕКЦИЯ ЦВЕТОВЫХ РЕШЕНИЙ С МАТОВОЙ ПОВЕРХНОСТЬЮ.....	21
13. СОСТАВ КОМПЛЕКТОВ «СТАНДАРТНАЯ СЕКЦИЯ».....	22
13.1 Состав комплекта «Стандартная секция» – «Скандинавская доска узкая двойная».....	22
13.2 Состав комплекта «Стандартная секция» – «Скандинавская доска узкая».....	22
13.3 Состав комплекта «Стандартная секция» – «Скандинавская доска широкая».....	22
13.4 Состав комплекта «Стандартная секция» – «Скандинавский брус «модерн» узкий (горизонтально)».....	23
13.5 Состав комплекта «Стандартная секция» – «Скандинавский брус «модерн» широкий (горизонтально)».....	23
13.6 Состав комплекта «Стандартная секция» – «Скандинавский брус «модерн» узкий (вертикально)».....	23
13.7 Состав комплекта «Стандартная секция» – «Скандинавский брус «модерн» широкий (вертикально)».....	24
13.8 Состав комплекта «Стандартная секция» «крепления к крайнему столбу».....	24
14. СОСТАВ КОМПЛЕКТОВ «ВОРОТА ОТКАТНЫЕ».....	24
14.1 Состав комплекта «Ворота откатные» – «Скандинавская доска узкая двойная».....	24
14.2 Состав комплекта «Ворота откатные» – «Скандинавская доска узкая».....	25
14.3 Состав комплекта «Ворота откатные» – «Скандинавская доска широкая».....	25
14.4 Состав комплекта «Ворота откатные» – «Скандинавский брус «модерн» узкий».....	25
14.5 Состав комплекта «Ворота откатные» – «Скандинавский брус «модерн» широкий».....	26
14.6 Состав комплекта «Ворота откатные» – «Скандинавский брус «модерн» узкий (вертикально)».....	26
14.7 Состав комплекта «Ворота откатные» – «Скандинавский брус «модерн» широкий (вертикально)».....	26
15. СОСТАВ КОМПЛЕКТОВ «ВОРОТА РАСПАШНЫЕ».....	27
15.1 Состав комплекта «Ворота распашные» – «Скандинавская доска узкая двойная».....	27
15.2 Состав комплекта «Ворота распашные» – «Скандинавская доска узкая».....	27
15.3 Состав комплекта «Ворота распашные» – «Скандинавская доска широкая».....	27
15.4 Состав комплекта «Ворота распашные» – «Скандинавский брус «модерн» узкий».....	28
15.5 Состав комплекта «Ворота распашные» – «Скандинавский брус «модерн» широкий».....	28
15.6 Состав комплекта «Ворота распашные» – «Скандинавский брус «модерн» узкий (вертикально)».....	28
15.7 Состав комплекта «Ворота распашные» – «Скандинавский брус «модерн» широкий (вертикально)».....	29
16. СОСТАВ КОМПЛЕКТОВ «КАЛИТКА».....	29
16.1 Состав комплекта «Калитка» – «Скандинавская доска узкая двойная».....	29
16.2 Состав комплекта «Калитка» – «Скандинавская доска узкая».....	29
16.5 Состав комплекта «Калитка» – «Скандинавский брус «модерн» широкий».....	30
16.3 Состав комплекта «Калитка» – «Скандинавская доска широкая».....	30
16.4 Состав комплекта «Калитка» – «Скандинавский брус «модерн» узкий».....	30
16.6 Состав комплекта «Калитка» – «Скандинавский брус «модерн» узкий (вертикально)».....	31
16.7 Состав комплекта «Калитка» – «Скандинавский брус «модерн» широкий (вертикально)».....	31

1. ОПИСАНИЕ

Модульные ограждения (далее - изделие) – это заборы, элементы которых выполнены из профилированного или штампованного металлического листа и металлических столбов. Все профили выполнены из холоднокатаной стали с последующим нанесением полимерного покрытия, что позволяет эксплуатировать забор более 50 лет. Изделия предназначены как для ограждения территорий частного строительства, так и производственных территорий. Изделие отвечает всем требованиям к функциям забора: он долговечен, надежен, эстетичен, прост в обслуживании и монтаже.

Перед началом работ бригада, устанавливающая систему ограждения, должна внимательно ознакомиться с настоящими рекомендациями по монтажу.

ООО «СТИЛ ТЕХНОЛОДЖИ» оставляет за собой право на внесение изменений в данные рекомендации по монтажу.



2. КОМПЛЕКТУЮЩИЕ МОДУЛЬНЫХ ОГРАЖДЕНИЙ AQUASYSTEM



Рис. 1

Каркас стандартной секции (Секция №1, 2, 3, 4, 5) для горизонтального крепления панелей

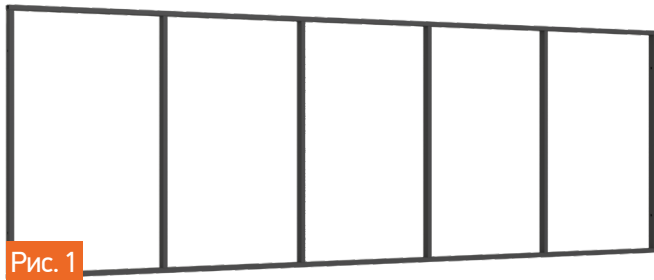

Рис. 2

Каркас стандартной секции (Секция №6, 7) для вертикального крепления панелей



Рис. 3

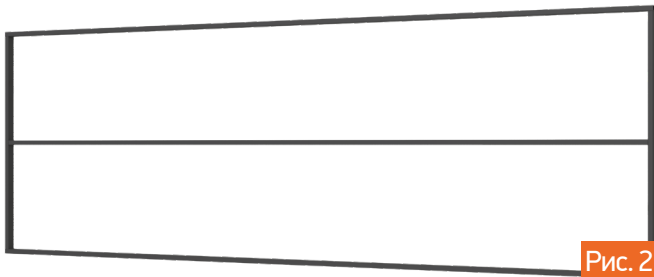

Рис. 4

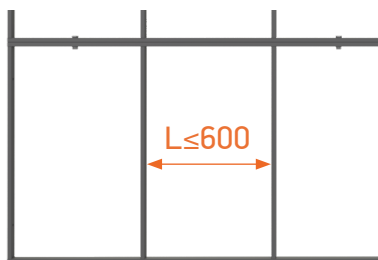

Рис. 5

2.1 КАРКАС СТАНДАРТНОЙ СЕКЦИИ

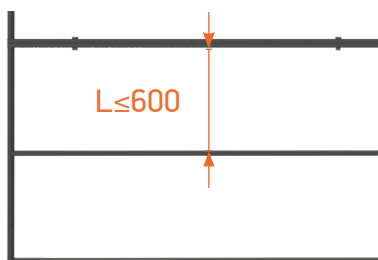
Секции для горизонтального крепления панелей. Рис. 1:

Секция №1 - для панели «Скандинавская доска узкая» размер секции: 3025x1014 мм (3,06 м²).

Секция №2 - для панели «Скандинавская доска широкая» размер секции: 3025x1078 мм (3,26 м²).

Секция №3 - для панели «Скандинавская доска узкая» двойная размер секции: 3025x1038 мм (3,14 м²).

Секция №4 - для панели «Скандинавский брус узкий» размер секции: 3025x1042 мм (3,15 м²).

Секция №5 - для панели «Скандинавский брус широкий» размер секции: 3025x1042 мм (3,06 м²).

Секции для вертикального крепления панелей Рис. 2:

Секция №6 - для панели «Скандинавский брус узкий» размер секции: 2930x1000 мм (2,93 м²).

Секция №7 - для панели «Скандинавский брус широкий» размер секции: 2874x1000 мм (2,87 м²).

Допускается подготовка подсистемы непосредственно на объекте, посредством сварки металлического профиля с сечением 40x20 мм или 60x40 мм, с последующим окрашиванием готовой секции (см. страницу 16).

Для горизонтального крепления панелей, необходимо, чтобы расстояние между вертикальными профилями было не более 600 мм. Рис. 3.

Для вертикального крепления панелей, необходимо, чтобы расстояние между горизонтальными профилями было не более 600 мм. Рис. 4.

2.2 СТОЛБ ОЦИНКОВАННЫЙ

Столб оцинкованный 80x80x2 мм, заводская порошковая окраска в цвет RAL. Рис. 5.

2.3 КРЕПЁЖ



Шпилька с наружной резьбой M10



Болт M10



Болт M10



Шайба



Заклепки



Саморез ПШС



Гайка

1. Шпилька M10 – L=160 мм
2. Болт M10 – L=120 мм
3. Болт M10 – L=60 мм
4. Шайба M10 – D=10 мм
5. Гайка M10 – D=10 мм
6. Саморез ПШС 4,2*16 мм
7. Заклепки (в цвет панели)

ПАНЕЛИ МОДУЛЬНОГО ОГРАЖДЕНИЯ ДЛЯ ГОРИЗОНТАЛЬНОГО И ВЕРТИКАЛЬНОГО КРЕПЛЕНИЯ

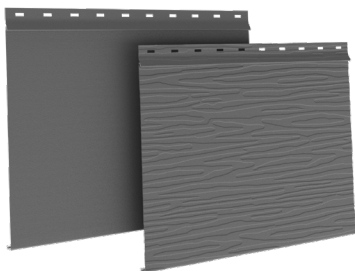

СКАНДИНАВСКАЯ ДОСКА ШИРОКАЯ
Одноsegmentная панель с шириной видимой части 213 мм

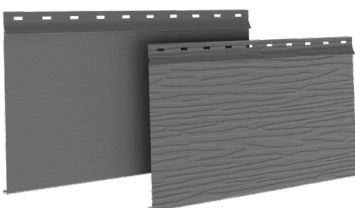

СКАНДИНАВСКАЯ ДОСКА УЗКАЯ
Одноsegmentная панель с шириной видимой части 154 мм

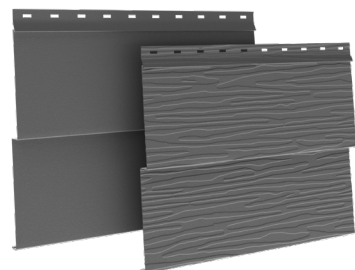

СКАНДИНАВСКАЯ ДОСКА УЗКАЯ ДВОЙНАЯ
Двухsegmentная панель с шириной видимой части 205 мм

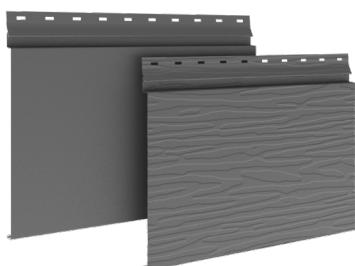

СКАНДИНАВСКИЙ БРУС «МОДЕРН» ШИРОКИЙ
Одноsegmentная панель с шириной видимой части 206 мм

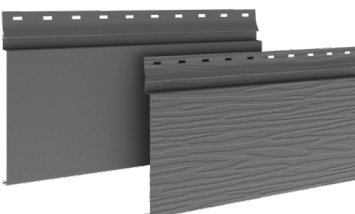

СКАНДИНАВСКИЙ БРУС «МОДЕРН» УЗКИЙ
Одноsegmentная панель с шириной видимой части 147 мм

2.4 ВЕРТИКАЛЬНЫЙ П-ОБРАЗНЫЙ ПРОФИЛЬ



Вертикальный П-образный профиль 25x12x25мм, L = высоте секции (зависит от типа панели)

2.5 ГОРИЗОНТАЛЬНЫЙ П-ОБРАЗНЫЙ ПРОФИЛЬ



Горизонтальный П-образный профиль 50x62x50мм, L = ширине секции (зависит от варианта установки панели)

КАЛИТКА*



Каркас калитки

ВОРОТА РАСПАШНЫЕ*

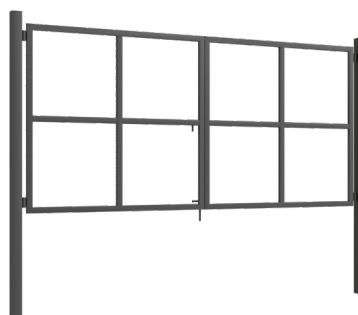

Каркас распашных ворот

ВОРОТА ОТКАТНЫЕ*

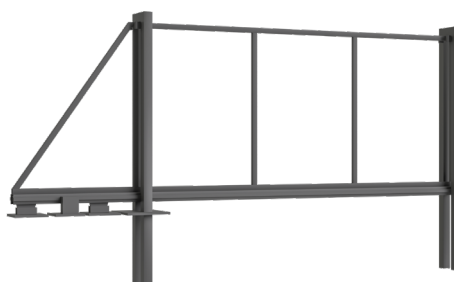

Каркас откатных ворот

*в разработке

3. ИНСТРУМЕНТ



Заклепочник



Стремянка



Шнур
разметочный



Лопата



Лом



Пассатижи



Рулетка
на 30 метров



Уровень
строительный



Шуруповёрт
с набором головок



Ножницы
по металлу



Спецодежда
и перчатки



Мотобур
земляной

asyst.ru

4. ТЕХНИКА БЕЗОПАСНОСТИ

Все работы следует производить в точном соответствии со СНиП 12-03-2001, 12-04-2002 «Безопасность труда в строительстве», СНиП 3.02.01-87 «Земляные сооружения. Основания и фундаменты», СНиП 2.02.03-85 «Свайные фундаменты», СНиП 3.06.03-85 «Автомобильные дороги», а также другими нормативными документами, принятыми в соответствующих субъектах федерации. Установка должна производиться квалифицированным персоналом в соответствии с действующими нормами безопасности. Минимальный состав бригады – 2 человека.

5. ПОДГОТОВКА УЧАСТКА

Место проведения монтажа должно быть подготовлено в соответствии с требованиями проектной документации. Перед началом работ выполнить подготовку трассы вновь строящегося ограждения с целью обеспечения оптимального монтажа изделия. Перед монтажом ограждения следует отметить все точки поворотов трассы периметра в горизонтальной и вертикальной плоскости, места расположения ворот и калиток, выполнить профилирование и разметку трассы периметра, а также провести подготовительные земляные работы. Разметку трассы периметра следует начинать с установки базовых вешек в местах установки столбов распашных или откатных ворот и у стен примыкающих зданий.

По всему периметру ограждения необходимо устранить перепады высот, вызванные локальными ямами и холмами (за исключением естественных склонов). Деревья и кустарники должны быть спилены на достаточном расстоянии от забора с целью исключить возможность повреждения фундамента и самого забора в процессе эксплуатации.

6. УСТАНОВКА МОДУЛЬНОГО ОГРАЖДЕНИЯ С МЕТАЛЛИЧЕСКИМИ СТОЛБАМИ

6.1 УСТАНОВКА ОПОРНЫХ СТОЛБОВ

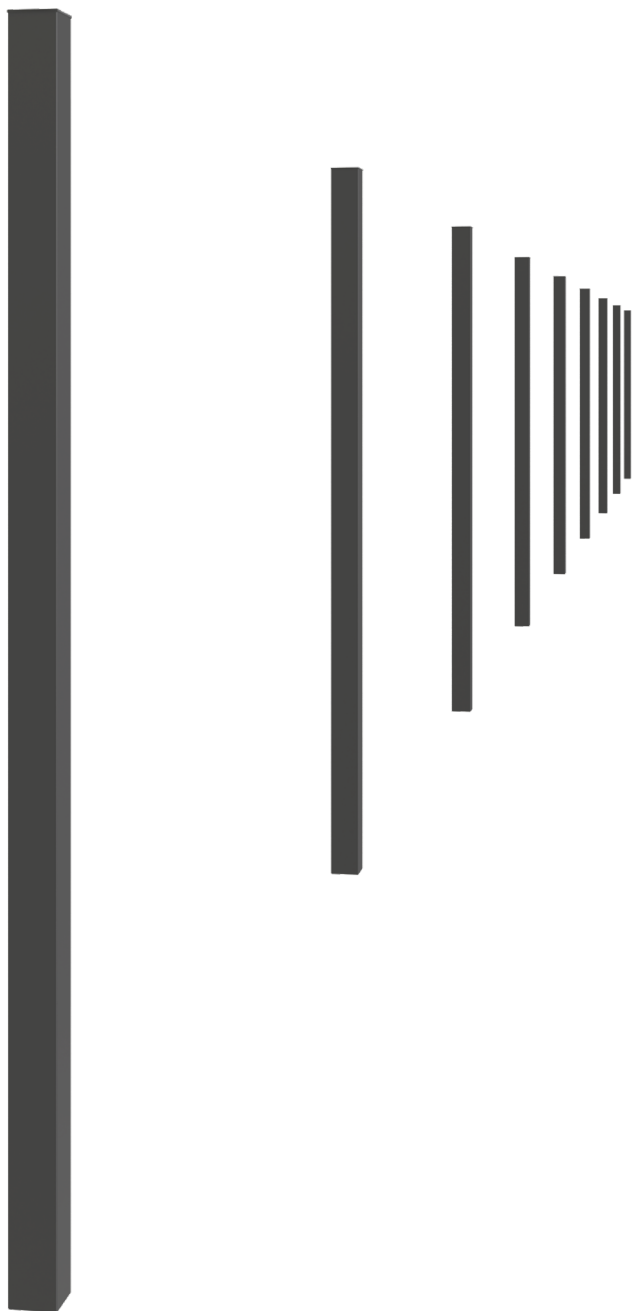

1. Высота столба рассчитывается «по месту», в зависимости от глубины промерзания грунта в данном регионе. Высота столба = высота секции + глубина промерзания грунта + 20см.
2. По краям площадки установите разметочные столбы (не входят в комплект). Натяните веревку на высоте верхней границы установки ограждения.
3. Рекомендуется начинать монтаж с калитки и ворот (при их наличии) или с угла участка. Разметку производить в соответствии с данной рекомендацией.
4. Отметьте на границе места установки калитки и ворот.
5. Далее необходимо разметить места расположения столбов.
6. Расстояние между центрами столбов равно ширине используемой секции + 80 мм.
7. Под каждый столб в земле сделайте отверстия диаметром не менее 25 см и глубиной на 20 см больше глубины промерзания грунта в Вашем регионе.
8. Установите столбы вертикально в выкопанные ямы, применяя уровень.
9. Проверьте высоту по натянутой веревке. Нижнее отверстие (для крепления секции) в столбе должно быть не ниже 100 мм от уровня земли.
10. Произведите армирование и бетонирование столба в отверстия.
11. Установите пластиковую заглушку сверху столба.

6.2 УСТАНОВКА КАРКАСА СЕКЦИИ ПРИ ГОРИЗОНТАЛЬНОМ МОНТАЖЕ ПАНЕЛЕЙ

1. Состыкуйте 2 секции по длинной стороне тремя болтами M10 L=60 мм. Рис. 6.



Рис. 6

2. Наметьте места для подготовки отверстий в столбе и просверлите отверстия под шпильку M10. Установите секцию между столбами. Рис. 7.

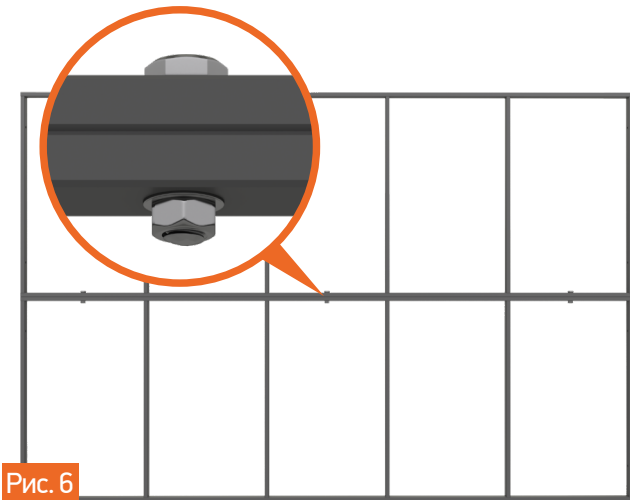

Рис. 7

3. Установите крепёжные шпильки в отверстия (4 шпильки на один столб). Шпилька должна выступать из отверстия в секции на 20 мм. Рис. 8.

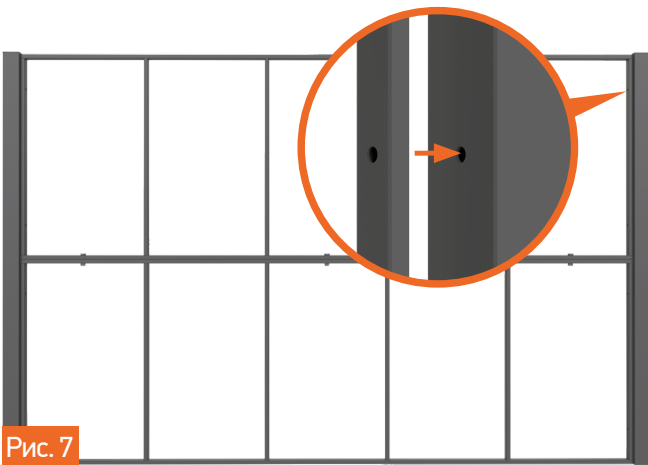

Рис. 8

4. Зафиксируйте секцию при помощи гаек, через шайбу. Рис. 9.
5. Аналогичным образом зафиксируйте остальные секции на столбах.

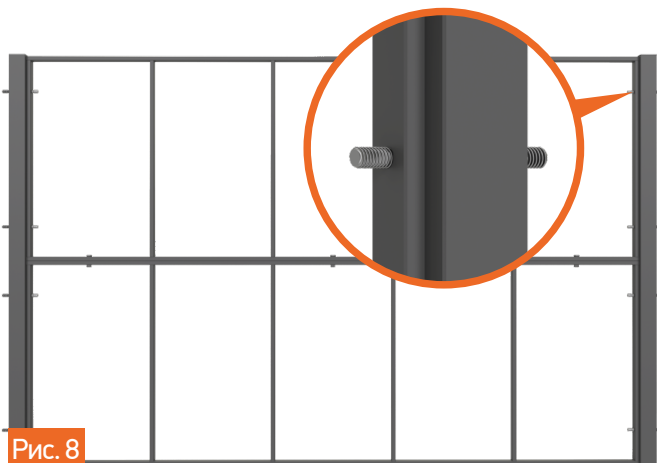

Рис. 9

6.2.2 МОНТАЖ СЕКЦИЙ ПРИ ГОРИЗОНТАЛЬНОМ МОНТАЖЕ ПАНЕЛЕЙ НА КОСОГОРАХ (ПЕРЕПАД ВЫСОТЫ)

1. Наметьте места для подготовки отверстий в столбе и при необходимости в секции. Просверлите отверстия под шпильку М10. В местах, где соседние секции не пересекаются по вертикали, используйте для крепления болт М10 L= 120 мм, с широкой шайбой.
2. Для монтажа второй секции разметьте место крепления секции к столбу и просверлите в столбе и в секции необходимые дополнительные отверстия под шпильку М10 в соответствии с расположением секции. Рис. 10.
3. Зафиксируйте секции на шпильки или болты М10 при помощи гаек, через шайбу. Рис. 11.
4. Аналогичным образом зафиксируйте остальные секции на столбах.

6.2.3 МОНТАЖ СЕКЦИЙ ПРИ ГОРИЗОНТАЛЬНОМ МОНТАЖЕ ПАНЕЛЕЙ НА УГЛАХ 90°

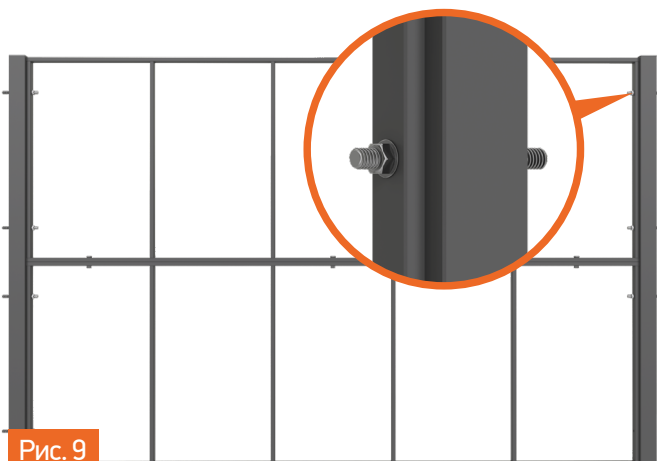
1. Под первую секцию наметьте места для подготовки отверстий в столбе. Просверлите отверстия под шпильку М10. Используйте для крепления секции болт М10 L=120мм, с широкой шайбой. Рис. 12, 13.
2. Под вторую секцию наметьте места для отверстий в столбе и секции со смещением по вертикали относительно первой секции примерно на 10 см. Рис. 13. Просверлите отверстия под шпильку М10. Используйте для крепления секции болт М10 L= 120 мм, с широкой шайбой.
3. Зафиксируйте вторую секцию на болт М10 при помощи гаек и шайб М10. Рис. 14.



Рис. 10



Рис. 14

6.2.4 МОНТАЖ СЕКЦИЙ ПРИ ГОРИЗОНТАЛЬНОМ МОНТАЖЕ ПАНЕЛЕЙ НА УГЛАХ ОТЛИЧНЫХ ОТ 90°

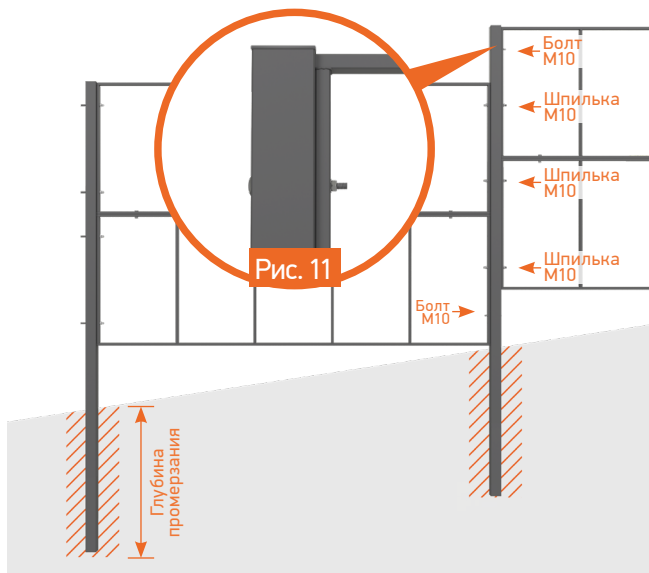
1. На углах, не равных 90 градусам устанавливается 2 столба.
2. Наметьте места для подготовки отверстий в столбе. Просверлите отверстия под шпильку М10.
3. Зафиксируйте секции на болты М10 при помощи гаек, через шайбу. Рис. 16.
4. Расстояние между саморезами - не более 50 см.

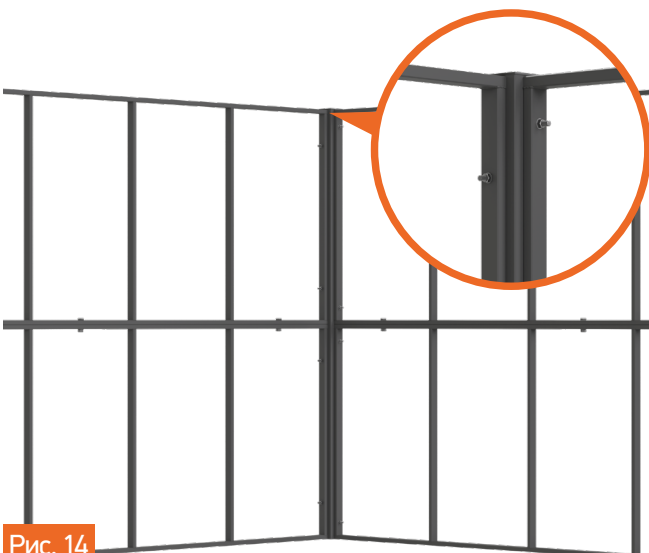
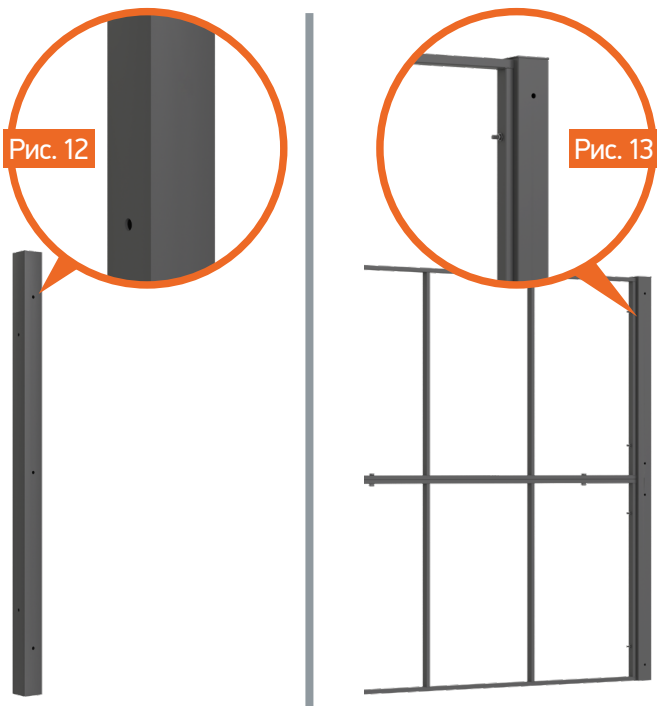

Рис. 15



Рис. 16

6.3 УСТАНОВКА ВЕРТИКАЛЬНОГО П-ОБРАЗНОГО ПРОФИЛЯ ПРИ ГОРИЗОНТАЛЬНОМ МОНТАЖЕ ПАНЕЛЕЙ

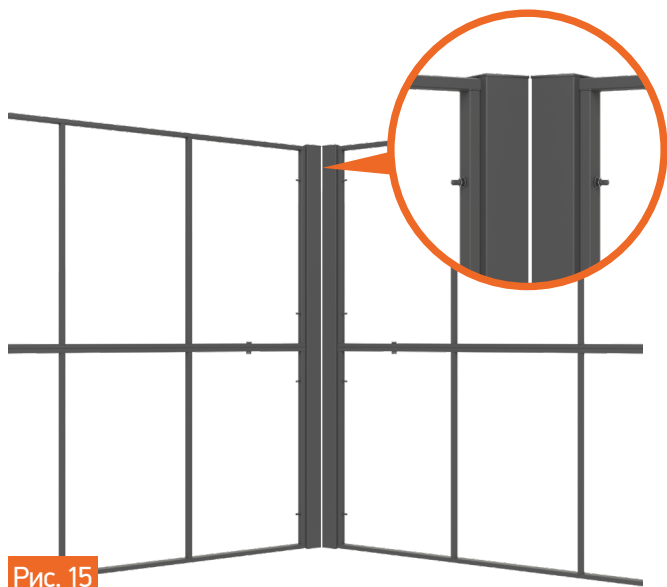
При помощи саморезов ПШС 4.2x16 установите вертикальный П-образный профиль с каждой стороны секции. На 2-х метровый профиль потребуется пять саморезов. Рис. 16. При необходимости, можно заказать у производителя вертикальный П-образный профиль большей длины

6.4 УСТАНОВКА СТАРТОВОГО ПРОФИЛЯ ПРИ ГОРИЗОНТАЛЬНОМ МОНТАЖЕ ПАНЕЛЕЙ

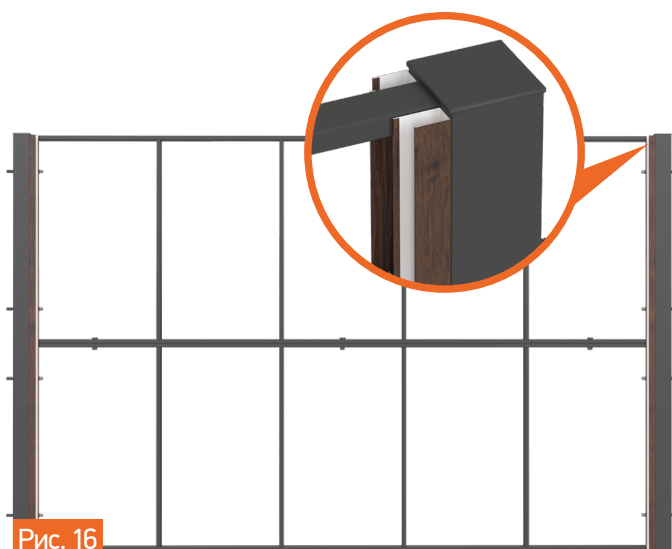
При помощи уровня установите стартовый профиль в правильное горизонтальное положение. При помощи саморезов ПШС 4.2x16 зафиксируйте стартовый профиль. Рис. 17.

Расстояние между саморезами - не более 50 см.



Рис. 17

ТАБЛИЦА №1 ТИП ПАНЕЛИ	РАСХОД ПАНЕЛЕЙ НА ОДНУ СЕКЦИЮ (ПРИ ДВУХСТОРОННЕМ МОНТАЖЕ), ШТ/НА 1 СЕКЦИЮ					
	СТАНДАРТНАЯ СЕКЦИЯ		НЕСТАНДАРТНЫЕ ВАРИАНТЫ ИСПОЛНЕНИЯ ПО ВЫСОТЕ			
	КОЛ-ВО ДОСОК ШТ.	ВЫСОТА, ММ	КОЛ-ВО ДОСОК ШТ.	ВЫСОТА, ММ	КОЛ-ВО ДОСОК ШТ.	ВЫСОТА, ММ
Скандинавская доска узкая двойная	20	2072	24	2482	30	3097
Скандинавская доска узкая	26	2024	32	2486	38	2948
Скандинавская доска широкая	18	1939	24	2578	28	3004
Скандинавский брус «Модерн» узкий	28	2080	34	2521	40	2962
Скандинавский брус «Модерн» широкий	20	2082	24	2494	28	2906

**6.5.1 УСТАНОВКА ПАНЕЛЕЙ
«СКАНДИНАВСКАЯ ДОСКА»
ПРИ ГОРИЗОНТАЛЬНОМ МОНТАЖЕ ПАНЕЛЕЙ**

Используются панели длиной 3000 мм. Панель устанавливается с обеих сторон каркаса секции при помощи саморезов ПШС 4.2x16. На установку одной панели потребуется 6 саморезов. Рис. 18.

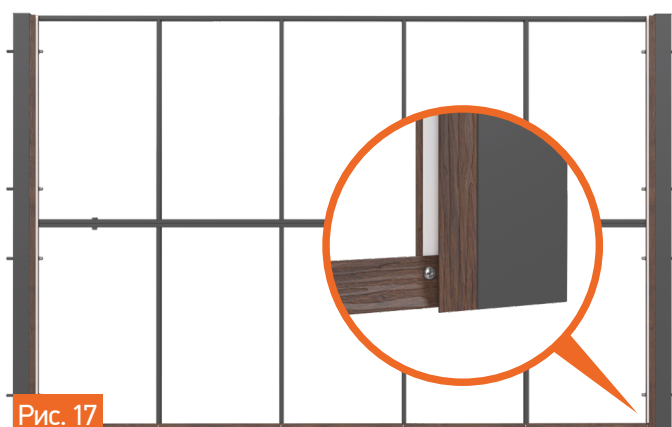
Количество панелей зависит от выбранной высоты секции. (6.5 Таблица расхода панелей).

**6.5.2 УСТАНОВКА ПАНЕЛЕЙ
«СКАНДИНАВСКИЙ БРУС «МОДЕРН»
ПРИ ГОРИЗОНТАЛЬНОМ МОНТАЖЕ ПАНЕЛЕЙ**

Монтаж аналогичен монтажу панелей «Скандинавская доска» (п. 6.5.1). Для стандартной секции, понадобится 28 панелей модели «Скандинавский брус МОДЕРН узкий» или 20 панелей модели «Скандинавский брус МОДЕРН широкий» Рис. 19.

Количество панелей зависит от выбранной высоты секции. (6.5 Таблица расхода панелей)

**6.5.3 УСТАНОВКА ГОРИЗОНТАЛЬНОГО
П-ОБРАЗНОГО ПРОФИЛЯ
ПРИ ГОРИЗОНТАЛЬНОМ МОНТАЖЕ ПАНЕЛЕЙ**

Горизонтальный П-образный профиль устанавливается в верхней части секции на вытяжные заклепки в цвет профиля.

На профиль длиной 3025 мм понадобится 14 заклепок. Рис. 20.



Рис. 18



Рис. 19

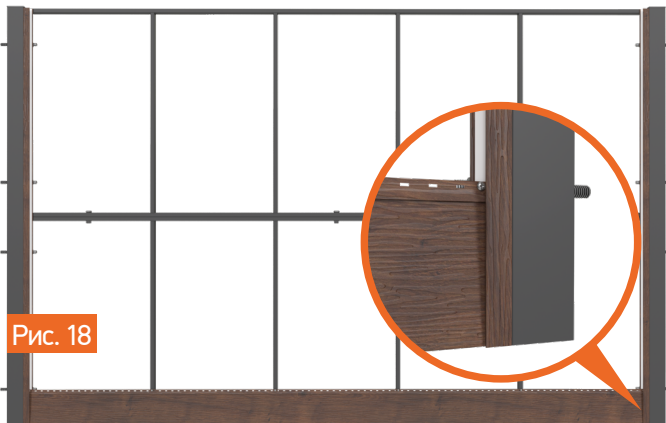

Рис. 20

6.6.1 УСТАНОВКА КАРКАСА СЕКЦИИ ПРИ ВЕРТИКАЛЬНОМ МОНТАЖЕ ПАНЕЛЕЙ

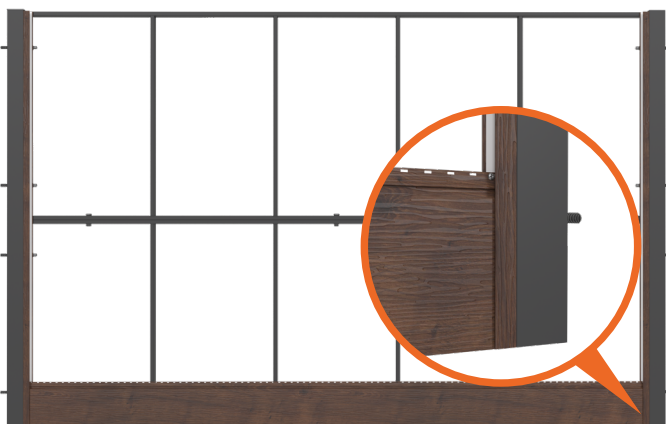
1. Состыкуйте 2 секции по длинной стороне тремя болтами M10 L=60 мм. Рис. 21.

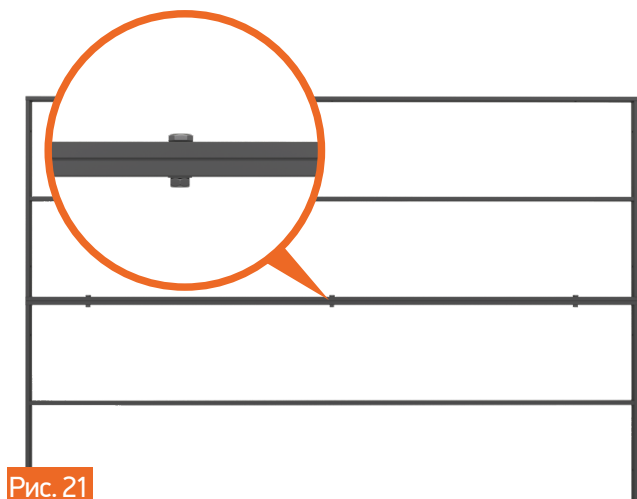

2. Наметьте места для подготовки отверстий в столбе и просверлите отверстия под шпильку M10. Установите секцию между столбами. Рис. 22.

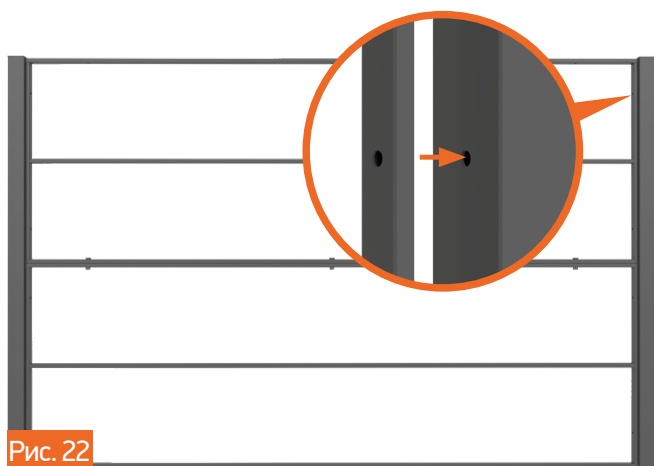

3. Установите крепёжные шпильки в отверстия (4 шпильки на один столб). Шпилька должна выступать из отверстия в секции на 20 мм. Рис. 23.

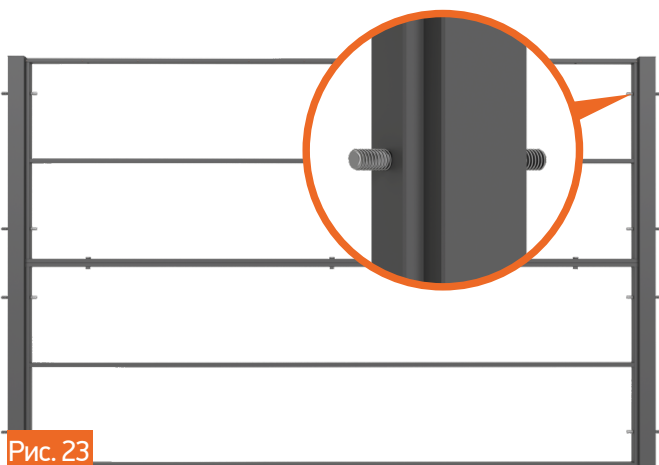

4. Зафиксируйте секцию при помощи гаек, через шайбу. Рис. 24.
5. Аналогичным образом зафиксируйте остальные секции на столбах.

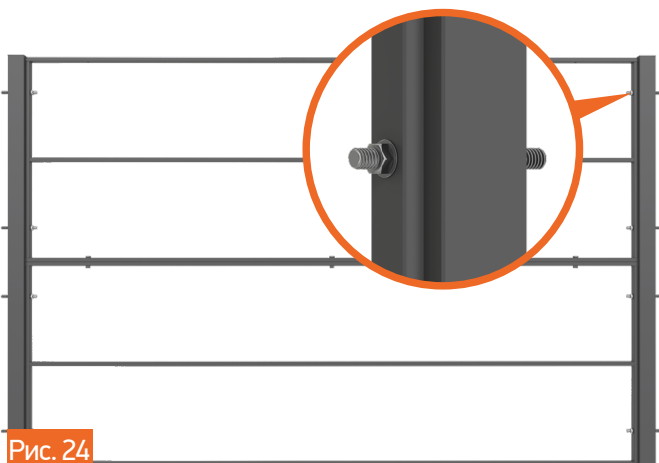

6.6.2 МОНТАЖ СЕКЦИЙ ПРИ ВЕРТИКАЛЬНОМ МОНТАЖЕ ПАНЕЛЕЙ НА КОСОГОРАХ (ПЕРЕПАД ВЫСОТЫ)

1. Наметьте места для подготовки отверстий в столбе и при необходимости в секции. Просверлите отверстия под шпильку М10. В местах, где соседние секции не пересекаются по вертикали, используйте для крепления болт М10 L= 120 мм, с широкой шайбой.
2. Для монтажа второй секции разметьте место крепления секции к столбу и просверлите в столбе и в секции необходимые дополнительные отверстия под шпильку М10 в соответствии с расположением секции. Рис. 25.
3. Зафиксируйте секции на шпильки или болты М10 при помощи гаек, через шайбу. Рис. 26.
4. Аналогичным образом зафиксируйте остальные секции на столбах.

6.6.3 МОНТАЖ СЕКЦИЙ ПРИ ВЕРТИКАЛЬНОМ МОНТАЖЕ ПАНЕЛЕЙ НА УГЛАХ 90°

1. Под первую секцию наметьте места для подготовки отверстий в столбе. Просверлите отверстия под шпильку М10. Используйте для крепления секции болт М10 L=120мм, с широкой шайбой. Рис. 27, 28.
2. Под вторую секцию наметьте места для отверстий в столбе и секции со смещением по вертикали относительно первой секции примерно на 10 см. Рис. 28. Просверлите отверстия под шпильку М10. Используйте для крепления секции болт М10 L= 120мм, с широкой шайбой.
3. Зафиксируйте вторую секцию на болт М10 при помощи гаек и шайб М10. Рис. 29.



Рис. 25



Рис. 29

6.6.4 МОНТАЖ СЕКЦИЙ ПРИ ВЕРТИКАЛЬНОМ МОНТАЖЕ ПАНЕЛЕЙ НА УГЛАХ ОТЛИЧНЫХ ОТ 90°

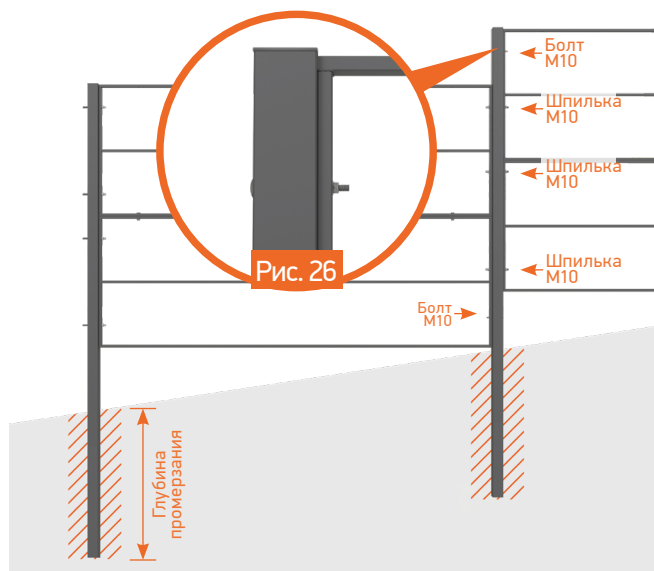
1. На углах, не равных 90 градусам устанавливается 2 столба.
2. Наметьте места для подготовки отверстий в столбе. Просверлите отверстия под шпильку М10.
3. Зафиксируйте секции на болты М10 при помощи гаек, через шайбу. Рис. 30.
4. Расстояние между саморезами - не более 50 см.

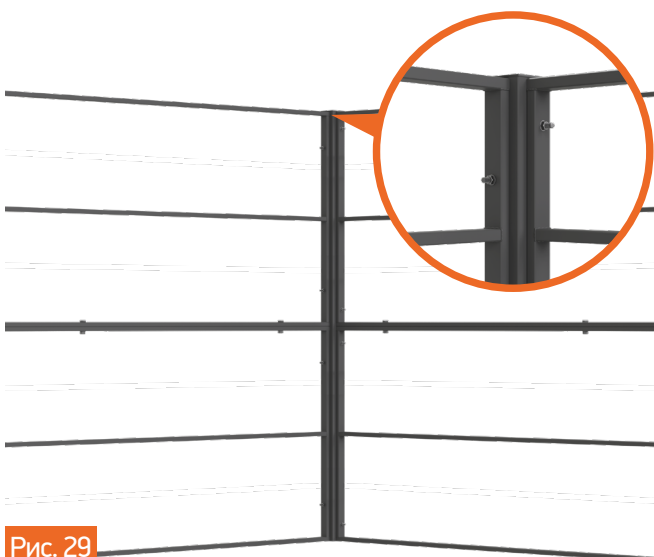
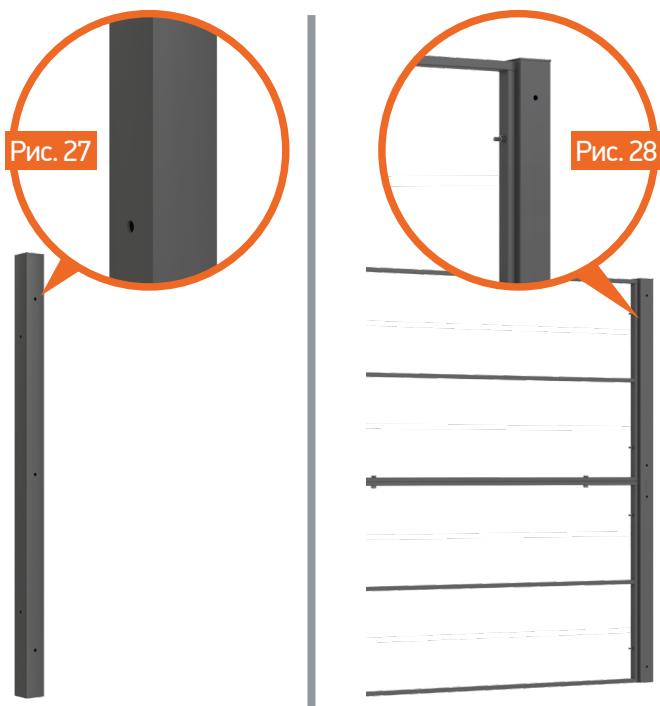
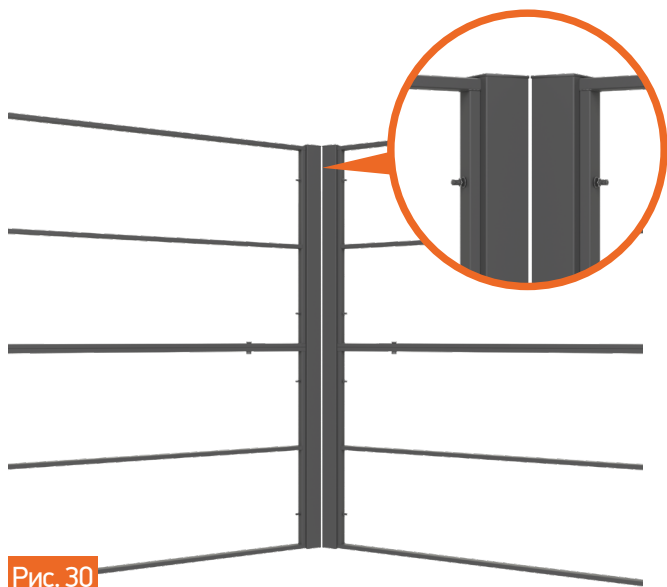

6.7 УСТАНОВКА ВЕРТИКАЛЬНОГО П-ОБРАЗНОГО ПРОФИЛЯ ПРИ ВЕРТИКАЛЬНОМ МОНТАЖЕ ПАНЕЛЕЙ

При помощи саморезов ПШС 4.2x16 установите вертикальный П-образный профиль с каждой стороны секции. На 2-х метровую планку потребуется пять саморезов. Рис. 31. При необходимости, можно заказать у производителя П-образного профиля большей длины.

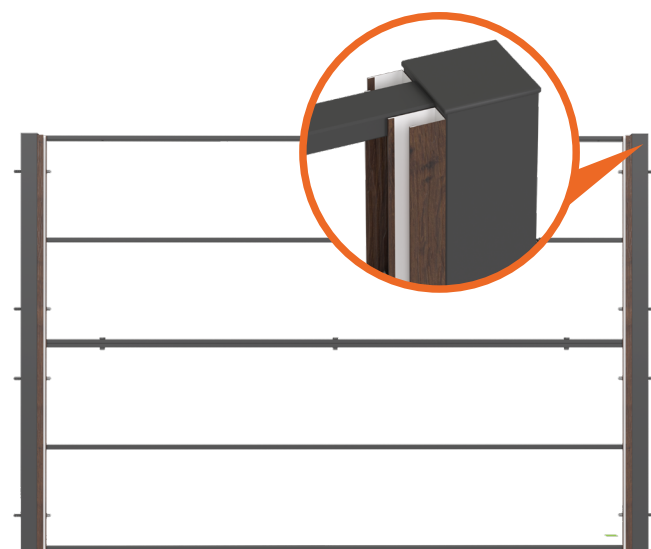

6.8 ВЕРТИКАЛЬНЫЙ МОНТАЖ ПАНЕЛЕЙ «СКАНДИНАВСКИЙ БРУС «МОДЕРН».

Используются панели длиной 2000 мм. На одну секцию понадобится 40 панелей «Скандинавский брус «МОДЕРН» узкий» или 28 панелей «Скандинавский брус «МОДЕРН» широкий».

Монтаж происходит без применения стартового профиля. Первую панель установите плотно нижней частью (без перфорации) в П-образный вертикальный профиль. Закрепите с обратной стороны в перфорацию при помощи самореза ПШС 4.2x16. На установку одной панели потребуется 5 саморезов. Последняя панель обрезается по месту и фиксируется к вертикальной П-образной планке с помощью заклепок. Рис. 32.

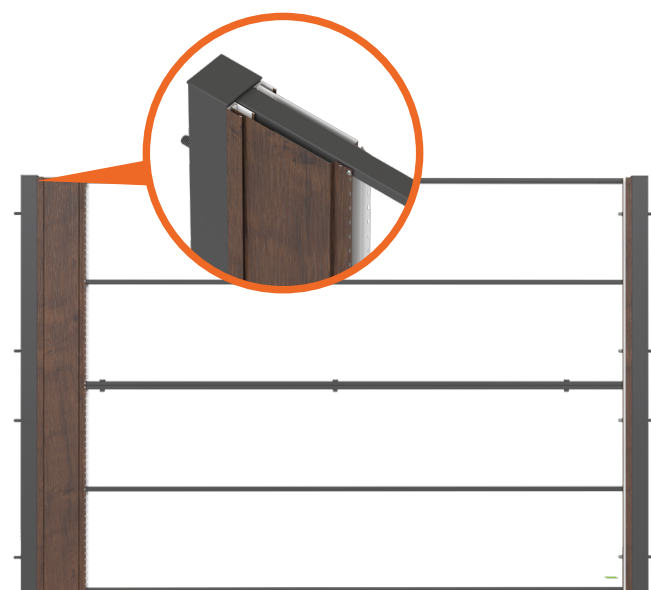

6.9 УСТАНОВКА ГОРИЗОНТАЛЬНОГО П-ОБРАЗНОГО ПРОФИЛЯ ПРИ ВЕРТИКАЛЬНОМ МОНТАЖЕ ПАНЕЛЕЙ

Горизонтальный профиль устанавливается в верхней части секции на вытяжные заклёпки в цвет профиля. На профиль длиной 2817 мм и 2930 мм понадобится 14 заклёпок. Рис. 33



Рис. 33

7. УСТАНОВКА МОДУЛЬНОГО ОГРАЖДЕНИЯ НА КИРПИЧНЫЕ СТОЛБЫ

7.1 УСТАНОВКА МОДУЛЬНОГО ОГРАЖДЕНИЯ НА КИРПИЧНЫЕ СТОЛБЫ

Возможен вариант установки модульного ограждения на кирпичные столбы. Секция устанавливается на закладные металлические конструкции.



Пример горизонтального монтажа на кирпичных столбах



Пример вертикального монтажа на кирпичных столбах

8. ПОДСИСТЕМА СВОИМИ РУКАМИ

8.1 ГОРИЗОНТАЛЬНАЯ – ДЛЯ КРЕПЛЕНИЯ ПЛАНОК ПО ГОРИЗОНТАЛИ

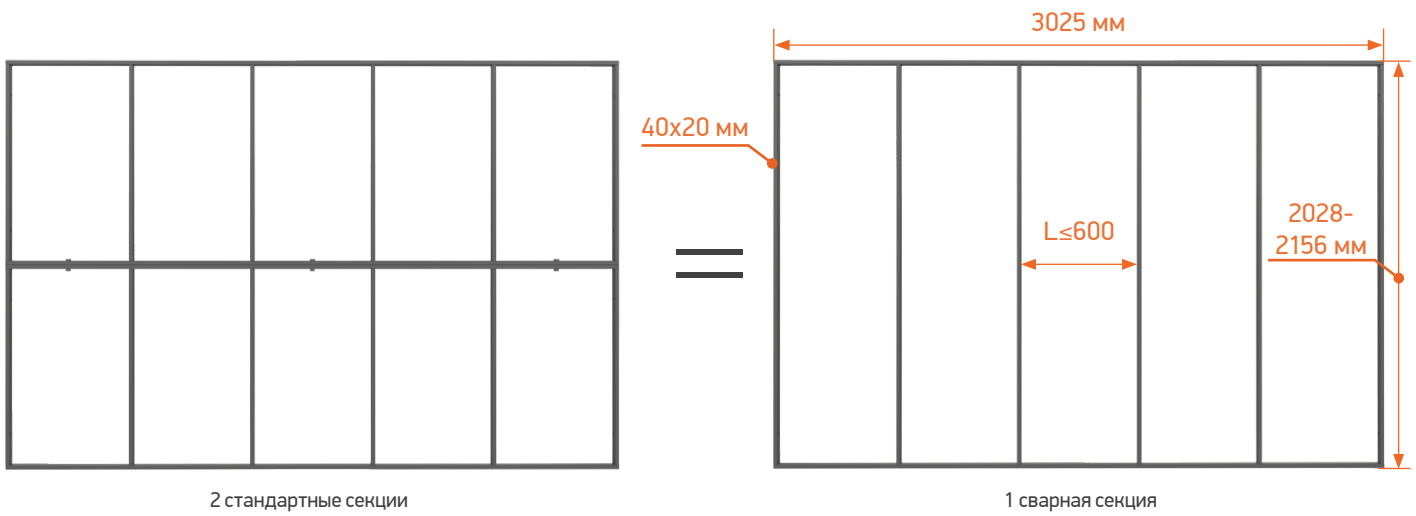

8.2 ВЕРТИКАЛЬНАЯ – ДЛЯ КРЕПЛЕНИЯ ПЛАНОК ПО ВЕРТИКАЛИ

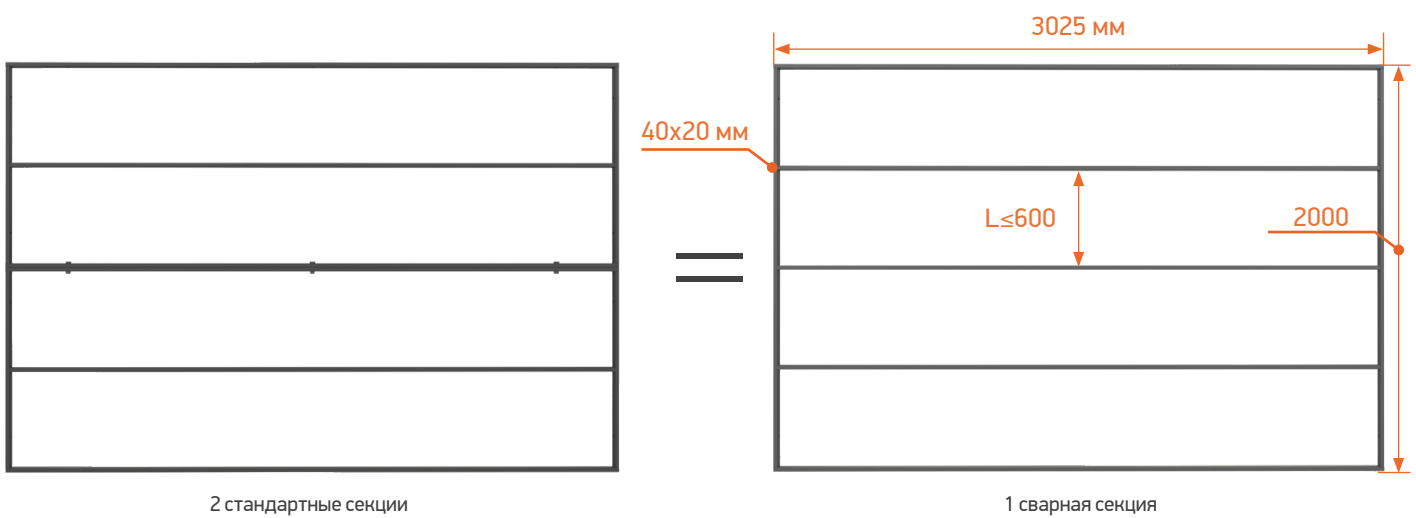

9. УСТАНОВКА ПАНЕЛЕЙ НА КАРКАС КАЛИТКИ И ВОРОТ

Количество профилей и панелей рассчитывается индивидуально.

КАЛИТКА



Калитка в сборе - горизонтальный монтаж панелей



Калитка в сборе - вертикальный монтаж панелей

ВОРОТА РАСПАШНЫЕ



Ворота распашные в сборе - горизонтальный монтаж панелей



Ворота распашные в сборе - вертикальный монтаж панелей

ВОРОТА ОТКАТНЫЕ



Ворота откатные в сборе - горизонтальный монтаж панелей



Ворота от в сборе - вертикальный монтаж панелей

10. ЦВЕТОВЫЕ ВАРИАНТЫ ПАНЕЛЕЙ



ВАРИАНТ 1: RR32 MATT (тёмно-коричневый матовый) / Норвежский тис



ВАРИАНТ 2: RR23 MATT (тёмно-серый матовый) / RAL 7003 MATT (серый мох матовый)



ВАРИАНТ 3: Канадский дуб / RAL 1015 MATT (бежевый матовый)



ВАРИАНТ 4: RR32 MATT (тёмно-коричневый матовый) / Канадский дуб



ВАРИАНТ 5: Австралийский бук / RR23 MATT (тёмно-серый матовый)



ВАРИАНТ 6: RAL 1015 MATT (бежевый матовый) / RR32 MATT (тёмно-коричневый матовый)



ВАРИАНТ 7: RR32 MATT (тёмно-коричневый матовый) / Канадский дуб



ВАРИАНТ 8: RAL8017 MATT (коричневый матовый) / Австралийский бук

11. КОЛЛЕКЦИЯ ЦВЕТОВЫХ РЕШЕНИЙ С ГЛЯНЦЕВОЙ ПОВЕРХНОСТЬЮ

СТАЛЬ С ПОЛИМЕРНЫМ ПОКРЫТИЕМ GREENCOAT PURAL BT

толщина стали 0,5 мм, толщина покрытия 50 мкм



Мраморно-белый
(RR 20)



Бургундский
(RR 29)

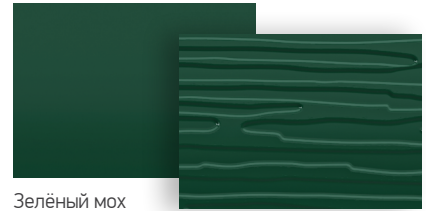

Зелёный мох
(RAL 6005)

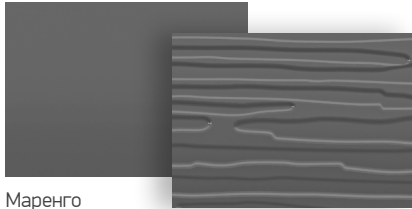

Маренго
(RR 23)

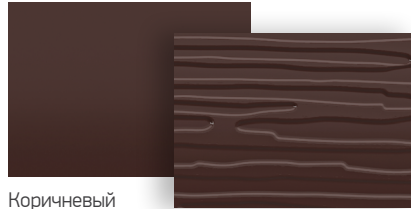

Коричневый
(RAL 8017)

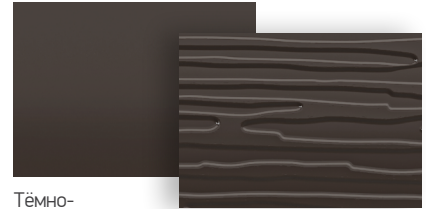

Тёмно-коричневый (RR 32)

СТАЛЬ С ПОЛИМЕРНЫМ ПОКРЫТИЕМ POLYESTER

толщина стали 0,45 мм, толщина покрытия 25 мкм

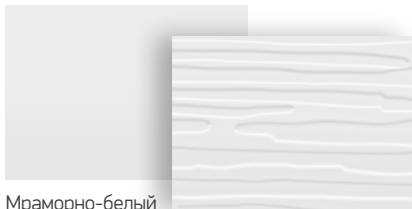

Мраморно-белый
(RR 20)



Слоновая кость
(RAL 1015)



Песочный
(RAL 1001)

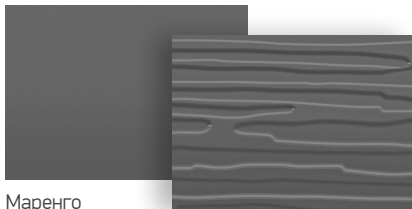

Маренго
(RR 23)



Коричневый
(RAL 8017)



Тёмно-коричневый (RR 32)

АЛЮМИНИЙ С ПОЛИМЕРНЫМ ПОКРЫТИЕМ POLYESTER

толщина металла 0,4 мм, толщина покрытия 25 мкм



Белый
(RAL 9010)



Коричневый
(RAL 8017)

СТАЛЬ С ПОЛИМЕРНЫМ ПОКРЫТИЕМ PRINTECH

толщина стали 0,45 мм, толщина покрытия 30 мкм



Австралийский бук



Американский орех

ЗАКАЗАТЬ
ОБРАЗЕЦ



12. КОЛЛЕКЦИЯ ЦВЕТОВЫХ РЕШЕНИЙ С МАТОВОЙ ПОВЕРХНОСТЬЮ

СТАЛЬ С МАТОВЫМ ПОЛИМЕРНЫМ ПОКРЫТИЕМ GREENCOAT PURAL BT толщина стали 0,5 мм, толщина покрытия 50 мкм

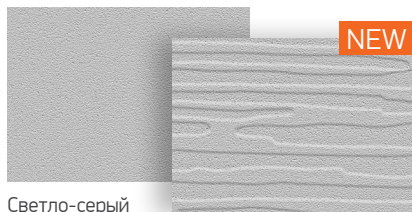

Светло-серый матовый (RR 21)

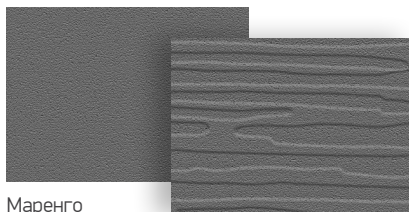

Маренго матовый (RR 23)

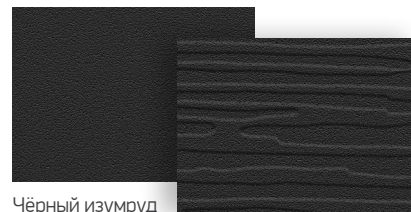

Чёрный изумруд матовый (RR 33)



Терракотовый матовый (RR 750)

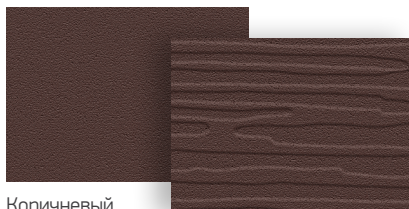

Коричневый матовый (RAL 8017)



Тёмно-коричневый матовый (RR 32)

СТАЛЬ С МАТОВЫМ ПОЛИМЕРНЫМ ПОКРЫТИЕМ POLYESTER толщина стали 0,45 мм, толщина покрытия 25 мкм

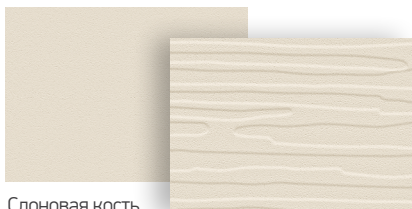

Слоновая кость матовый (RAL 1015)

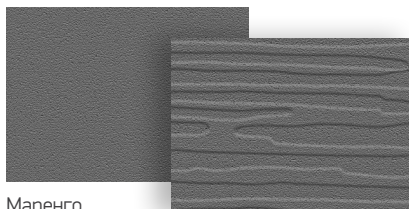

Маренго матовый (RR 23)



Тёмно-коричневый матовый (RR 32)

АЛЮМИНИЙ С МАТОВЫМ ПОЛИМЕРНЫМ ПОКРЫТИЕМ POLYESTER толщина металла 0,4 мм, толщина покрытия 25 мкм

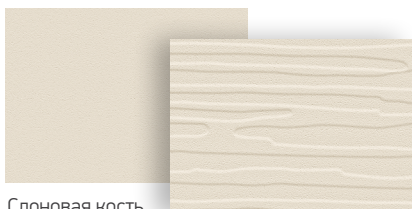

Слоновая кость матовый (RAL 1015)

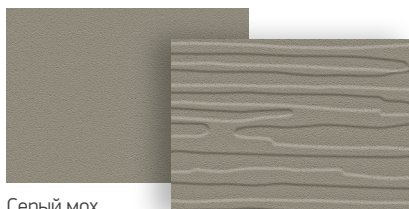

Серый мох матовый (RAL 7003)

ЗАКАЗАТЬ
ОБРАЗЕЦ



СТАЛЬ С МАТОВЫМ ПОЛИМЕРНЫМ ПОКРЫТИЕМ PRINTECH толщина стали 0,45 мм, толщина покрытия 30 мкм



Сибирская пихта



Норвежский тис



Канадский дуб

13. СОСТАВ КОМПЛЕКТОВ «СТАНДАРТНАЯ СЕКЦИЯ»

13.1 СОСТАВ КОМПЛЕКТА СТАНДАРТНАЯ СЕКЦИЯ» – «СКАНДИНАВСКАЯ ДОСКА УЗКАЯ ДВОЙНАЯ»

Модуль ограждения «Скандинавская доска узкая двойная 3025x2076 мм» (комплект)	1	комплект
Каркас из профтрубы 40x20мм, 3025x1038 мм	2	шт.
Скандинавская доска узкая двойная L= 3000 мм	20	шт.
Вертикальный П-образный профиль L= 1038 мм SV9,2	4	шт.
Горизонтальный П-образный профиль L=3025 мм, SV18,2	1	шт.
Стартовый профиль L=2000мм	3	шт.
Шпилька с наружной резьбой M10 (L-160 мм)	4	шт.
Шайба M10 (D-10 мм)	3	шт.
Гайка M10 (D-10 мм)	3	шт.
Болт короткий M10 (L-60 мм)	3	шт.
Саморез ПШС 4,2*16 мм (для стальной обрешетки)	195	шт.
Заклепки вытяжные 3.2 x 8,0 алюм.-сталь (в цвет фасада)	16	шт.

13.2 СОСТАВ КОМПЛЕКТА СТАНДАРТНАЯ СЕКЦИЯ» – «СКАНДИНАВСКАЯ ДОСКА УЗКАЯ»

Модуль ограждения «Скандинавская доска узкая 3025x2028 мм» (комплект)	1	комплект
Каркас из профтрубы 40x20мм, 3025x1014 мм	2	шт.
Скандинавская доска узкая L= 3000 мм	26	шт.
Вертикальный П-образный профиль L= 1014 мм SV9,2	4	шт.
Горизонтальный П-образный профиль L=3025 мм, SV18,2	1	шт.
Стартовый профиль L=2000мм	3	шт.
Шпилька с наружной резьбой M10 (L-160 мм)	4	шт.
Шайба M10 (D-10 мм)	3	шт.
Гайка M10 (D-10 мм)	3	шт.
Болт короткий M10 (L-60 мм)	3	шт.
Саморез ПШС 4,2*16 мм (для стальной обрешетки)	239	шт.
Заклепки вытяжные 3.2 x 8,0 алюм.-сталь (в цвет фасада)	16	шт.

13.3 СОСТАВ КОМПЛЕКТА СТАНДАРТНАЯ СЕКЦИЯ» – «СКАНДИНАВСКАЯ ДОСКА ШИРОКАЯ»

Модуль ограждения «Скандинавская доска широкая 3025x2156 мм» (комплект)	1	комплект
Каркас из профтрубы 40x20мм, 3025x1078 мм	2	шт.
Скандинавская доска широкая L= 3000 мм	20	шт.
Вертикальный П-образный профиль L= 1078 мм SV9,2	4	шт.
Горизонтальный П-образный профиль L=3025 мм, SV18,2	1	шт.
Стартовый профиль L=2000мм	3	шт.
Шпилька с наружной резьбой M10 (L-160 мм)	4	шт.
Шайба M10 (D-10 мм)	3	шт.
Гайка M10 (D-10 мм)	3	шт.
Болт короткий M10 (L-60 мм)	3	шт.
Саморез ПШС 4,2*16 мм (для стальной обрешетки)	195	шт.
Заклепки вытяжные 3.2 x 8,0 алюм.-сталь (в цвет фасада)	16	шт.

**13.4 СОСТАВ КОМПЛЕКТА СТАНДАРТНАЯ СЕКЦИЯ» –
«СКАНДИНАВСКИЙ БРУС «МОДЕРН» УЗКИЙ (ГОРИЗОНТАЛЬНО)»**

Модуль ограждения «Скандинавский брус Модерн узкий (горизонтально) 3025x2084 мм» (комплект)	1	комплект
Каркас из профтрубы 40x20мм, 3025x1042 мм	2	шт.
Скандинавский брус Модерн узкий L= 3000 мм	28	шт.
Вертикальный П-образный профиль L= 1042 мм SV9,2	4	шт.
Горизонтальный П-образный профиль L=3025 мм, SV18,2	1	шт.
Стартовый профиль L=2000мм	3	шт.
Шпилька с наружной резьбой M10 (L-160 мм)	4	шт.
Шайба M10 (D-10 мм)	3	шт.
Гайка M10 (D-10 мм)	3	шт.
Болт короткий M10 (L-60 мм)	3	шт.
Саморез ПШС 4,2*16 мм (для стальной обрешетки)	254	шт.
Заклепки вытяжные 3.2 x 8,0 алюм.-сталь (в цвет фасада)	16	шт.

**13.5 СОСТАВ КОМПЛЕКТА СТАНДАРТНАЯ СЕКЦИЯ» –
«СКАНДИНАВСКИЙ БРУС «МОДЕРН» ШИРОКИЙ
(ГОРИЗОНТАЛЬНО)»**

Модуль ограждения «Скандинавский брус Модерн широкий (горизонтально) 3025x2000 мм» (комплект)	1	комплект
Каркас из профтрубы 40x20мм, 3025x1042 мм	2	шт.
Скандинавский брус Модерн широкий L= 3000 мм	20	шт.
Вертикальный П-образный профиль L= 1042 мм SV9,2	4	шт.
Горизонтальный П-образный профиль L=3025 мм, SV18,2	1	шт.
Стартовый профиль L=2000мм	3	шт.
Шпилька с наружной резьбой M10 (L-160 мм)	4	шт.
Шайба M10 (D-10 мм)	3	шт.
Гайка M10 (D-10 мм)	3	шт.
Болт короткий M10 (L-60 мм)	3	шт.
Саморез ПШС 4,2*16 мм (для стальной обрешетки)	195	шт.
Заклепки вытяжные 3.2 x 8,0 алюм.-сталь (в цвет фасада)	16	шт.

**13.6 СОСТАВ КОМПЛЕКТА СТАНДАРТНАЯ СЕКЦИЯ» –
«СКАНДИНАВСКИЙ БРУС «МОДЕРН» УЗКИЙ (ВЕРТИКАЛЬНО)»**

Модуль ограждения «Скандинавский брус Модерн узкий (вертикально) 3025x2000 мм» (комплект)	1	комплект
Каркас из профтрубы 40x20мм, 2930x1000 мм	2	шт.
Скандинавский брус Модерн узкий L= 2000 мм	28	шт.
Вертикальный П-образный профиль L= 1000 мм SV9,2	4	шт.
Горизонтальный П-образный профиль L=2930 мм, SV18,2	1	шт.
Шпилька с наружной резьбой M10 (L-160 мм)	4	шт.
Шайба M10 (D-10 мм)	3	шт.
Гайка M10 (D-10 мм)	3	шт.
Болт короткий M10 (L-60 мм)	3	шт.
Саморез ПШС 4,2*16 мм (для стальной обрешетки)	364	шт.
Заклепки вытяжные 3.2 x 8,0 алюм.-сталь (в цвет фасада)	56	шт.

13.7 СОСТАВ КОМПЛЕКТА СТАНДАРТНАЯ СЕКЦИЯ»
– «СКАНДИНАВСКИЙ БРУС «МОДЕРН» ШИРОКИЙ
(ВЕРТИКАЛЬНО)»

Модуль ограждения «Скандинавский брус Модерн широкий (вертикально) 3025x2000 мм» (комплект)	1	комплект
Каркас из профтрубы 40x20мм, 2874x1000 мм	2	шт.
Скандинавский брус Модерн широкий L= 2000 мм	40	шт.
Вертикальный П-образный профиль L= 1000 мм SV9,2	4	шт.
Горизонтальный П-образный профиль L=2874 мм, SV18,2	1	шт.
Шпилька с наружной резьбой M10 (L-160 мм)	4	шт.
Шайба M10 (D-10 мм)	3	шт.
Гайка M10 (D-10 мм)	3	шт.
Болт короткий M10 (L-60 мм)	3	шт.
Саморез ПШС 4,2*16 мм (для стальной обрешетки)	245	шт.
Заклепки вытяжные 3.2 x 8,0 алюм.-сталь (в цвет фасада)	28	шт.

13.8 СОСТАВ КОМПЛЕКТА «СТАНДАРТНАЯ
СЕКЦИЯ» – «КРЕПЛЕНИЯ К КРАЙНЕМУ СТОЛБУ»

Комплект крепления к крайнему столбу	1	комплект
Болт M10 с круглой шляпкой (L-120 мм)	4	шт.
Шайба M10 (D-10 мм)	4	шт.
Гайка M10 (D-10 мм)	4	шт.

14. СОСТАВ КОМПЛЕКТОВ «ВОРОТА ОТКАТНЫЕ»

14.1 СОСТАВ КОМПЛЕКТА «ВОРОТА ОТКАТНЫЕ» –
«СКАНДИНАВСКАЯ ДОСКА УЗКАЯ ДВОЙНАЯ»

Ворота откатные «Скандинавская доска узкая двойная» 4025x2076 мм» (комплект)	1	комплект
Столб, сечение 80x80мм, толщина 3мм*	2	шт.
Каркас из профтрубы 40x20мм, 4025x2076 мм	1	шт.
Скандинавская доска узкая двойная L= 4000 мм	20	шт.
Вертикальный П-образный профиль L= 2076 мм SV9,2	4	шт.
Горизонтальный П-образный профиль L=4000 мм, SV18,2	1	шт.
Стартовый профиль L=2000мм	4	шт.
Шайба M10 (D-10 мм)	6	шт.
Гайка M10 (D-10 мм)	6	шт.
Болт короткий M10 (L-60 мм)	6	шт.
Саморез ПШС	195	шт.
Заклепка	16	шт.

14.2 СОСТАВ КОМПЛЕКТА «ВОРОТА ОТКАТНЫЕ» – «СКАНДИНАВСКАЯ ДОСКА УЗКАЯ»

Ворота откатные «Скандинавская доска узкая» 4025x2028 мм» (комплект)	1	комплект
Столб, сечение 80x80мм, толщина 3мм*	2	шт.
Каркас из профтрубы 40x20мм, 4025x2028 мм	1	шт.
Скандинавская доска узкая L= 4000 мм	26	шт.
Вертикальный П-образный профиль L= 2028 мм SV9,2	4	шт.
Горизонтальный П-образный профиль L=4000 мм, SV18,2	1	шт.
Стартовый профиль L=2000мм	4	шт.
Шайба M10 (D-10 мм)	6	шт.
Гайка M10 (D-10 мм)	6	шт.
Болт короткий M10 (L-60 мм)	6	шт.
Саморез ПШС	239	шт.
Заклепка	16	шт.

14.3 СОСТАВ КОМПЛЕКТА «ВОРОТА ОТКАТНЫЕ» – «СКАНДИНАВСКАЯ ДОСКА ШИРОКАЯ»

Ворота откатные «Скандинавская доска широкая» 4025x2156» (комплект)	1	комплект
Столб, сечение 80x80мм, толщина 3мм*	2	шт.
Каркас из профтрубы 40x20мм, 4025x2028 мм	1	шт.
Скандинавская доска широкая L= 4000 мм	20	шт.
Вертикальный П-образный профиль L= 2156 мм SV9,2	4	шт.
Горизонтальный П-образный профиль L=4000 мм, SV18,2	1	шт.
Стартовый профиль L=2000мм	4	шт.
Шайба M10 (D-10 мм)	6	шт.
Гайка M10 (D-10 мм)	6	шт.
Болт короткий M10 (L-60 мм)	6	шт.
Саморез ПШС	195	шт.
Заклепка	16	шт.

14.4 СОСТАВ КОМПЛЕКТА «ВОРОТА ОТКАТНЫЕ» – «СКАНДИНАВСКИЙ БРУС «МОДЕРН» УЗКИЙ»

Ворота откатные «Скандинавский брус Модерн узкий (горизонтально)» 4025x2084 (комплект)	1	комплект
Столб, сечение 80x80мм, толщина 3мм*	2	шт.
Каркас из профтрубы 40x20мм, 4025x2084 мм	1	шт.
Скандинавский брус Модерн узкий L= 4000 мм	28	шт.
Вертикальный П-образный профиль L= 2084 мм SV9,2	4	шт.
Горизонтальный П-образный профиль L=4000 мм, SV18,2	1	шт.
Стартовый профиль L=2000мм	4	шт.
Шайба M10 (D-10 мм)	6	шт.
Гайка M10 (D-10 мм)	6	шт.
Болт короткий M10 (L-60 мм)	6	шт.
Саморез ПШС	254	шт.
Заклепка	16	шт.

14.5 СОСТАВ КОМПЛЕКТА «ВОРОТА ОТКАТНЫЕ» – «СКАНДИНАВСКИЙ БРУС «МОДЕРН» ШИРОКИЙ»

Ворота откатные «Скандинавский брус Модерн широкий (горизонтально)» 4025х2084 (комплект)	1	комплект
Столб, сечение 80х80мм, толщина 3мм*	2	шт.
Каркас из профтрубы 40х20мм, 4025х2084 мм	1	шт.
Скандинавский брус Модерн широкий L= 4000 мм	20	шт.
Вертикальный П-образный профиль L= 2084 мм SV9,2	4	шт.
Горизонтальный П-образный профиль L=4000 мм, SV18,2	1	шт.
Стартовый профиль L=2000мм	4	шт.
Шайба M10 (D-10 мм)	6	шт.
Гайка M10 (D-10 мм)	6	шт.
Болт короткий M10 (L-60 мм)	6	шт.
Саморез ПШС	204	шт.
Заклепка	16	шт.

14.6 СОСТАВ КОМПЛЕКТА «ВОРОТА ОТКАТНЫЕ» – «СКАНДИНАВСКИЙ БРУС «МОДЕРН» УЗКИЙ (ВЕРТИКАЛЬНО)»

Ворота откатные «Скандинавский брус Модерн узкий (вертикально)» 4116х2000 (комплект)	1	комплект
Столб, сечение 80х80мм, толщина 3мм*	2	шт.
Каркас из профтрубы 40х20мм, 4116х2000 мм	1	шт.
Скандинавский брус Модерн узкий L= 2000 мм	56	шт.
Вертикальный П-образный профиль L= 2000 мм SV9,2	4	шт.
Горизонтальный П-образный профиль L=4116 мм, SV18,2	1	шт.
Стартовый профиль L=2000мм	4	шт.
Шайба M10 (D-10 мм)	6	шт.
Гайка M10 (D-10 мм)	6	шт.
Болт короткий M10 (L-60 мм)	6	шт.
Саморез ПШС	310	шт.
Заклепка	22	шт.

14.7 СОСТАВ КОМПЛЕКТА «ВОРОТА ОТКАТНЫЕ» – «СКАНДИНАВСКИЙ БРУС «МОДЕРН» ШИРОКИЙ (ВЕРТИКАЛЬНО)»

Ворота откатные «Скандинавский брус Модерн широкий (вертикально)» 4120х2000 (комплект)	1	комплект
Столб, сечение 80х80мм, толщина 3мм*	2	шт.
Каркас из профтрубы 40х20мм, 4120х2000 мм	1	шт.
Скандинавский брус Модерн широкий L= 2000 мм	40	шт.
Вертикальный П-образный профиль L= 2000 мм SV9,2	4	шт.
Горизонтальный П-образный профиль L=4120 мм, SV18,2	1	шт.
Стартовый профиль L=2000мм	4	шт.
Шайба M10 (D-10 мм)	6	шт.
Гайка M10 (D-10 мм)	6	шт.
Болт короткий M10 (L-60 мм)	6	шт.
Саморез ПШС	360	шт.
Заклепка	56	шт.

15. СОСТАВ КОМПЛЕКТОВ «ВОРОТА РАСПАШНЫЕ»

15.1 СОСТАВ КОМПЛЕКТА «ВОРОТА РАСПАШНЫЕ» – «СКАНДИНАВСКАЯ ДОСКА УЗКАЯ ДВОЙНАЯ»

Ворота распашные «Скандинавская доска узкая двойная» 4050x2076 мм» (комплект)	1	комплект
Столб, сечение 80x80мм, толщина 3мм*	2	шт.
Каркас из профтрубы 40x20мм, 2025x2076 мм	2	шт.
Скандинавская доска узкая двойная L= 2000 мм	20	шт.
Вертикальный П-образный профиль L= 2076 мм SV9,2	8	шт.
Горизонтальный П-образный профиль L=2025 мм, SV18,2	2	шт.
Стартовый профиль L=2000мм	4	шт.
Шайба M10 (D-10 мм)	14	шт.
Гайка M10 (D-10 мм)	14	шт.
Болт короткий M10 (L-60 мм)	6	шт.
Болт M10 с круглой шляпкой (L-120 мм)	8	шт.
Саморез ПШС	389	шт.
Заклепка	32	шт.

15.2 СОСТАВ КОМПЛЕКТА «ВОРОТА РАСПАШНЫЕ» – «СКАНДИНАВСКАЯ ДОСКА УЗКАЯ»

Ворота распашные «Скандинавская доска узкая» 4050x2028 мм» (комплект)	1	комплект
Столб, сечение 80x80мм, толщина 3мм*	2	шт.
Каркас из профтрубы 40x20мм, 2025x2028 мм	2	шт.
Скандинавская доска узкая L= 2000 мм	26	шт.
Вертикальный П-образный профиль L= 2028 мм SV9,2	8	шт.
Горизонтальный П-образный профиль L=2025 мм, SV18,2	2	шт.
Стартовый профиль L=2000мм	4	шт.
Шайба M10 (D-10 мм)	14	шт.
Гайка M10 (D-10 мм)	14	шт.
Болт короткий M10 (L-60 мм)	6	шт.
Болт M10 с круглой шляпкой (L-120 мм)	8	шт.
Саморез ПШС	478	шт.
Заклепка	32	шт.

15.3 СОСТАВ КОМПЛЕКТА «ВОРОТА РАСПАШНЫЕ» – «СКАНДИНАВСКАЯ ДОСКА ШИРОКАЯ»

Ворота распашные «Скандинавская доска широкая» 4050x2156 мм» (комплект)	1	комплект
Столб, сечение 80x80мм, толщина 3мм*	2	шт.
Каркас из профтрубы 40x20мм, 2025x2156 мм	2	шт.
Скандинавская доска широкая L= 2000 мм	20	шт.
Вертикальный П-образный профиль L= 2156 мм SV9,2	8	шт.
Горизонтальный П-образный профиль L=2025 мм, SV18,2	2	шт.
Стартовый профиль L=2000мм	4	шт.
Шайба M10 (D-10 мм)	14	шт.
Гайка M10 (D-10 мм)	14	шт.
Болт короткий M10 (L-60 мм)	6	шт.
Болт M10 с круглой шляпкой (L-120 мм)	8	шт.
Саморез ПШС	389	шт.
Заклепка	32	шт.

15.4 СОСТАВ КОМПЛЕКТА «ВОРОТА РАСПАШНЫЕ» –
«СКАНДИНАВСКИЙ БРУС «МОДЕРН» УЗКИЙ»

Ворота распашные «Скандинавский брус Модерн узкий (горизонтально)» 4050x2084 (комплект)	1	комплект
Столб, сечение 80x80мм, толщина 3мм*	2	шт.
Каркас из профтрубы 40x20мм, 2025x2084 мм	2	шт.
Скандинавский брус Модерн узкий L= 2000 мм	28	шт.
Вертикальный П-образный профиль L= 2084 мм SV9,2	8	шт.
Горизонтальный П-образный профиль L=2025 мм, SV18,2	2	шт.
Стартовый профиль L=2000мм	4	шт.
Шайба M10 (D-10 мм)	14	шт.
Гайка M10 (D-10 мм)	14	шт.
Болт короткий M10 (L-60 мм)	6	шт.
Болт M10 с круглой шляпкой (L-120 мм)	8	шт.
Саморез ПШС	507	шт.
Заклепка	32	шт.

15.5 СОСТАВ КОМПЛЕКТА «ВОРОТА РАСПАШНЫЕ» –
«СКАНДИНАВСКИЙ БРУС «МОДЕРН» ШИРОКИЙ»

Ворота распашные «Скандинавский брус Модерн широкий (горизонтально)» 4050x2084 (комплект)	1	комплект
Столб, сечение 80x80мм, толщина 3мм*	2	шт.
Каркас из профтрубы 40x20мм, 2025x2084 мм	2	шт.
Скандинавский брус Модерн широкий L= 2000 мм	20	шт.
Вертикальный П-образный профиль L= 2084 мм SV9,2	8	шт.
Горизонтальный П-образный профиль L=2025 мм, SV18,2	2	шт.
Стартовый профиль L=2000мм	4	шт.
Шайба M10 (D-10 мм)	14	шт.
Гайка M10 (D-10 мм)	14	шт.
Болт короткий M10 (L-60 мм)	6	шт.
Болт M10 с круглой шляпкой (L-120 мм)	8	шт.
Саморез ПШС	389	шт.
Заклепка	32	шт.

15.6 СОСТАВ КОМПЛЕКТА «ВОРОТА РАСПАШНЫЕ» –
«СКАНДИНАВСКИЙ БРУС «МОДЕРН»
УЗКИЙ (ВЕРТИКАЛЬНО)»

Ворота распашные «Скандинавский брус Модерн узкий (вертикально)» 4116x2000 (комплект)	1	комплект
Столб, сечение 80x80мм, толщина 3мм*	2	шт.
Каркас из профтрубы 40x20мм, 2058x2000 мм	2	шт.
Скандинавский брус Модерн узкий L= 2000 мм	56	шт.
Вертикальный П-образный профиль L= 2000 мм SV9,2	8	шт.
Горизонтальный П-образный профиль L=2058 мм, SV18,2	2	шт.
Стартовый профиль L=2000мм	4	шт.
Шайба M10 (D-10 мм)	14	шт.
Гайка M10 (D-10 мм)	14	шт.
Болт короткий M10 (L-60 мм)	6	шт.
Болт M10 с круглой шляпкой (L-120 мм)	8	шт.
Саморез ПШС	490	шт.
Заклепка	56	шт.

15.7 СОСТАВ КОМПЛЕКТА СОСТАВ КОМПЛЕКТА «ВОРОТА РАСПАШНЫЕ» – «СКАНДИНАВСКИЙ БРУС «МОДЕРН» ШИРОКИЙ (ВЕРТИКАЛЬНО)»

Ворота распашные «Скандинавский брус Модерн широкий (вертикально)» 4120x2000 (комплект)	1	комплект
Столб, сечение 80x80мм, толщина 3мм*	2	шт.
Каркас из профтрубы 40x20мм, 2060x2000 мм	2	шт.
Скандинавский брус Модерн широкий L= 2000 мм	40	шт.
Вертикальный П-образный профиль L= 2000 мм SV9,2	8	шт.
Горизонтальный П-образный профиль L=2060 мм, SV18,2	2	шт.
Стартовый профиль L=2000мм	4	шт.
Шайба M10 (D-10 мм)	14	шт.
Гайка M10 (D-10 мм)	14	шт.
Болт короткий M10 (L-60 мм)	6	шт.
Болт M10 с круглой шляпкой (L-120 мм)	8	шт.
Саморез ПШС	260	шт.
Заклепка	24	шт.

16. СОСТАВ КОМПЛЕКТОВ «КАЛИТКА»

16.1 СОСТАВ КОМПЛЕКТА «КАЛИТКА» – «СКАНДИНАВСКАЯ ДОСКА УЗКАЯ ДВОЙНАЯ»

Калитка «Скандинавская доска узкая двойная» 1000x2076 (комплект)	1	комплект
Столб, сечение 80x80мм, толщина 3мм*	1	шт.
Каркас из профтрубы 40x20мм, 1000x2076 мм	1	шт.
Скандинавская доска узкая двойная L= 1000 мм	20	шт.
Вертикальный П-образный профиль L= 2076 мм SV9,2	4	шт.
Горизонтальный П-образный профиль L=1000 мм, SV18,2	1	шт.
Стартовый профиль L=2000мм	1	шт.
Петли	2	шт.
Шайба M10 (D-10 мм)	6	шт.
Гайка M10 (D-10 мм)	6	шт.
Болт короткий M10 (L-60 мм)	6	шт.
Саморез ПШС	35	шт.
Заклепка		шт.

16.2 СОСТАВ КОМПЛЕКТА «КАЛИТКА» – «СКАНДИНАВСКАЯ ДОСКА УЗКАЯ»

Калитка «Скандинавская доска узкая» 1000x2028 (комплект)	1	комплект
Столб, сечение 80x80мм, толщина 3мм*	1	шт.
Каркас из профтрубы 40x20мм, 1000x2028 мм	1	шт.
Скандинавская доска узкая L= 1000 мм	26	шт.
Вертикальный П-образный профиль L= 2028 мм SV9,2	4	шт.
Горизонтальный П-образный профиль L=1000 мм, SV18,2	1	шт.
Стартовый профиль L=2000мм	1	шт.
Петли	2	шт.
Шайба M10 (D-10 мм)	6	шт.
Гайка M10 (D-10 мм)	6	шт.
Болт короткий M10 (L-60 мм)	6	шт.
Саморез ПШС	91	шт.
Заклепка	5	шт.

16.3 СОСТАВ КОМПЛЕКТА «КАЛИТКА» – «СКАНДИНАВСКАЯ ДОСКА ШИРОКАЯ»

Калитка «Скандинавская доска широкая» 1000x2156 (комплект)	1	комплект
Столб, сечение 80x80мм, толщина 3мм*	1	шт.
Каркас из профтрубы 40x20мм, 1000x2156 мм	1	шт.
Скандинавская доска широкая L= 1000 мм	20	шт.
Вертикальный П-образный профиль L= 2156 мм SV9,2	4	шт.
Горизонтальный П-образный профиль L=1000 мм, SV18,2	1	шт.
Стартовый профиль L=2000мм	1	шт.
Петли	2	шт.
Шайба M10 (D-10 мм)	6	шт.
Гайка M10 (D-10 мм)	6	шт.
Болт короткий M10 (L-60 мм)	6	шт.
Саморез ПШС	70	шт.
Заклепка	5	шт.

16.4 СОСТАВ КОМПЛЕКТА «КАЛИТКА» – «СКАНДИНАВСКИЙ БРУС «МОДЕРН» УЗКИЙ»

Калитка «Скандинавский брус Модерн узкий» 1000x2084 (комплект)	1	комплект
Столб, сечение 80x80мм, толщина 3мм*	1	шт.
Каркас из профтрубы 40x20мм, 1000x2084 мм	1	шт.
Скандинавский брус Модерн узкий L= 1000 мм	28	шт.
Вертикальный П-образный профиль L= 2084 мм SV9,2	4	шт.
Горизонтальный П-образный профиль L=1000 мм, SV18,2	1	шт.
Стартовый профиль L=2000мм	1	шт.
Петли	2	шт.
Шайба M10 (D-10 мм)	6	шт.
Гайка M10 (D-10 мм)	6	шт.
Болт короткий M10 (L-60 мм)	6	шт.
Саморез ПШС	98	шт.
Заклепка	5	шт.

16.5 СОСТАВ КОМПЛЕКТА «КАЛИТКА» – «СКАНДИНАВСКИЙ БРУС «МОДЕРН» ШИРОКИЙ»

Калитка «Скандинавский брус Модерн широкий» 1000x2084 (комплект)	1	комплект
Столб, сечение 80x80мм, толщина 3мм*	1	шт.
Каркас из профтрубы 40x20мм, 1000x2084 мм	1	шт.
Скандинавский брус Модерн широкий L= 1000 мм	20	шт.
Вертикальный П-образный профиль L= 2084 мм SV9,2	4	шт.
Горизонтальный П-образный профиль L=1000 мм, SV18,2	1	шт.
Стартовый профиль L=2000мм	1	шт.
Петли	2	шт.
Шайба M10 (D-10 мм)	6	шт.
Гайка M10 (D-10 мм)	6	шт.
Болт короткий M10 (L-60 мм)	6	шт.
Саморез ПШС	70	шт.
Заклепка	5	шт.

**16.6 «СОСТАВ КОМПЛЕКТА «КАЛИТКА» –
«СКАНДИНАВСКИЙ БРУС «МОДЕРН» УЗКИЙ
(ВЕРТИКАЛЬНО)»**

Калитка «Скандинавский брус Модерн узкий (вертикально)» 1029x2000 (комплект)	1	комплект
Столб, сечение 80x80мм, толщина 3мм*	1	шт.
Каркас из профтрубы 40x20мм, 1029x2000 мм	1	шт.
Скандинавский брус Модерн узкий L= 2000 мм	14	шт.
Вертикальный П-образный профиль L= 2000 мм SV9,2	4	шт.
Горизонтальный П-образный профиль L=1029 мм, SV18,2	1	шт.
Стартовый профиль L=2000мм	1	шт.
Петли	2	шт.
Шайба M10 (D-10 мм)	6	шт.
Гайка M10 (D-10 мм)	6	шт.
Болт короткий M10 (L-60 мм)	6	шт.
Саморез ПШС	70	шт.
Заклепка	8	шт.

**16.7 СОСТАВ КОМПЛЕКТА «КАЛИТКА» –
«СКАНДИНАВСКИЙ БРУС «МОДЕРН» ШИРОКИЙ
(ВЕРТИКАЛЬНО)»**

Калитка «Скандинавский брус Модерн широкий (вертикально)» 1030x2000 (комплект)	1	комплект
Столб, сечение 80x80мм, толщина 3мм*	1	шт.
Каркас из профтрубы 40x20мм, 1030x2000 мм	1	шт.
Скандинавский брус Модерн широкий L= 2000 мм	10	шт.
Вертикальный П-образный профиль L= 2000 мм SV9,2	4	шт.
Горизонтальный П-образный профиль L=1030 мм, SV18,2	1	шт.
Стартовый профиль L=2000мм	1	шт.
Петли	2	шт.
Шайба M10 (D-10 мм)	6	шт.
Гайка M10 (D-10 мм)	6	шт.
Болт короткий M10 (L-60 мм)	6	шт.
Саморез ПШС	78	шт.
Заклепка	8	шт.